



Dacia

Ilyen autót ezért az árért? Ez most vicc?

ÉPPENSÉGGEL NEM. Mi a Dacianál elsőként gondoltuk úgy, hogy lehet egyszerre olcsó de vonzó, biztonságos és megbízható autót kínálni. Autóink tartósságát ma már szerte a világon elismerik, a legújabb Dacia modellek pedig meglepetést keltettek különleges formavilágukkal.

Az utasok és csomagok rendelkezésére álló tágas helykínálat a hab a tortán. Sikerünk annak köszönhető, hogy tudjuk: szerethetjük és igényelhetjük az autót anélkül, hogy vagyontokat kellene áldoznunk rá. A RENAULT CSOPORTHOZ TARTOZÓ Dacia olyan műszaki megoldásokat kínál, amelyek már bizonyítottak, így - a

kedvező fenntartási költségek mellett - 3 év vagy 100 000 km* garanciát kínálhatunk. Környezettudatosságunk jegyében megalkottuk a Dacia eco² jelzést: a Dacia modellek ISO 14001 minősítésű üzemekben készülnek, ez többek között azt jelenti, hogy a gépkocsiban felhasznált anyagok 95%-a újrahasznosítható.

A TCe 90 benzin- és a dCi dízelmotorok CO₂ kibocsátása 120 g/km-nél alacsonyabb. A környezet védelme nem lehet pénztárca kérdése! Logikus tehát, hogy ha ön a Dacia mellett dönt, akkor minden szempontból kifizetődő döntést hoz!



A jelen prospektusban szereplő termékek és az azokkal kapcsolatos valamennyi információ a nyomtatás időpontjában hatályos állapotot tükrözik. A jelen prospektus DACIA előszeriárk és prototípusok alapján készült. A termékek folyamatos tökéletesítési programjára tekintettel a Renault Hungária Kft. fenntartja annak jogát, hogy bármikor módosítsa a jelen prospektusban szereplő termékekkel kapcsolatos információkat. A Renault Hungária Kft. az esetleges módosításokat a lehető legkorábbi időben belül jelzi a DACIA márkakereskedéseknek. Az adott gépjárművek verziói az értékesítés helyétől függően különbözőek lehetnek, mivel bizonyos felszereltségek (szériafelszereléseként, opcióként vagy tartozékként) nem állnak rendelkezésre valamennyi országban. A hatályos és pontos tájékoztatás érdekében kérjük, vegye fel a kapcsolatot bármely DACIA márkakereskedéssel. A nyomtatási technikák korlátai miatt a jelen prospektusban bemutatott színek kissé eltérhetnek a gépjárművek valós színeitől vagy az azok belsőjében használt anyagok színeitől. A jelen prospektus szerinti tájékoztatás nem teljes körű, és nem minősül ajánlatbételnek. Minden jog fenntartva. A kiadványban használt képek illusztrációk. A jelen prospektus bármely részének - bármely formában és bármely módszerrel történő - sokszorosításához a Renault Hungária Kft. előzetes engedélyje szükséges. A mindenkor frissített fogyasztási és CO₂-kibocsátási adatokat tartalmazó anyagok megtekinthetők minden Dacia márkakereskedésben. Információs vonal: 06 80 101 211 (2015.07.)
* Amelyik előbb teljesül

3 ÉV*
vagy 100 000 km
DACIA
GARANCIA

FENYÉPEK © RENAULT COMMUNICATION / DTI / R. FALCUCCI, A. BERNIER, C. CUGNY, D. DUMAS, O. BANET, P. CURIET - NYOMTATVA AZ EU-BAN
Renault Hungária Kft. 1135 Budapest, Robert Károly krt. 96-98. 2013. Szeptember

Dacia Logan



DACIA
GROUPE RENAULT

Access

- szervokormány
- vezető- és utasoldali légszák
- fejvédő oldallégszák
- ESP
- 15" acél keréktárcsák
- 1/3 - 2/3 arányban osztott lehajtható hátsó ülés
- ISOFIX rögzítések a hátsó külső üléseken



Ambiance

- = ACCESS +
- elektromos első ablakemelő
 - távirányítású központi zár



Arctic

- = AMBIANCE +
- manuális klíma
 - CD/MP3 kompatibilis rádió Bluetooth® kihangosítóval
 - ködfényszórók
 - színrefűjt, elektromos, fűthető külső visszapillantó tükrök
 - magasságban állítható kormány
 - magasságban állítható vezetőülés
 - fedélzeti számítógép
 - hosszanti tetőrudak



LIMITÁLT SZÉRIA:

Celebration

- = ARCTIC +
- 15"-os könnyűfém keréktárcsák
 - Metálszürke külső visszapillantó tükrök
 - Tempomat
 - Parkolást segítő tolatóradar
 - Elektromos ablakemelők hátul
 - Pótszónyeg-szett
 - Celebration-elemek
 - MEDIA NAV Evolution 7" színes, érintőképernyős multimédia rendszer: navigáció, Bluetooth telefonkihangosító, USB és jack audió bemenetes rádió kormányról vezérelhető hangfelismerővel



Standard színválaszték

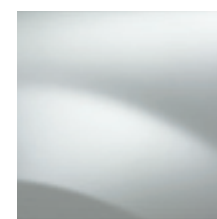

JÉGFÉHÉR (369)

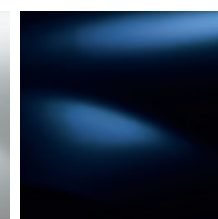

TENGERÉSZKÉK (D42)

Metál-színek



KOZMOSZ KÉK (RPR)

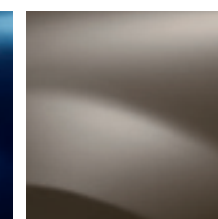

OMAHABÉZS (HNK)

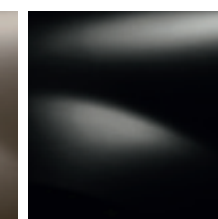

FEKETE (676)

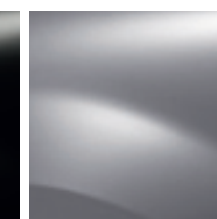

PLATINA (D69)

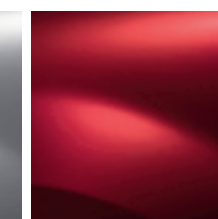

KORALL PIROS (B76)

| | Jégfehér (369) | Tengerészkek (D42) | Kozmosz kék (RPR) | Omahabézs (HNK) | Fekete (676) | Platina (D69) | Korall piros (B76) |
|--------------------|----------------|--------------------|-------------------|-----------------|--------------|---------------|--------------------|
| Access | o | o | o | o | o | o | o |
| Ambiance | o | o | o | o | o | o | o |
| Arctic | o | o | o | o | o | o | o |
| Celebration | o | o | o | o | o | o | o |

Keréktárcsák

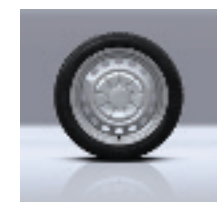

ACCESS
15" acél keréktárcsa



AMBIANCE
15" Aracaju acél keréktárcsa



ARCTIC
15" Groomy acél keréktárcsa



CELEBRATION
15" Empreinte könnyűfém keréktárcsa

Dacia Logan méretek

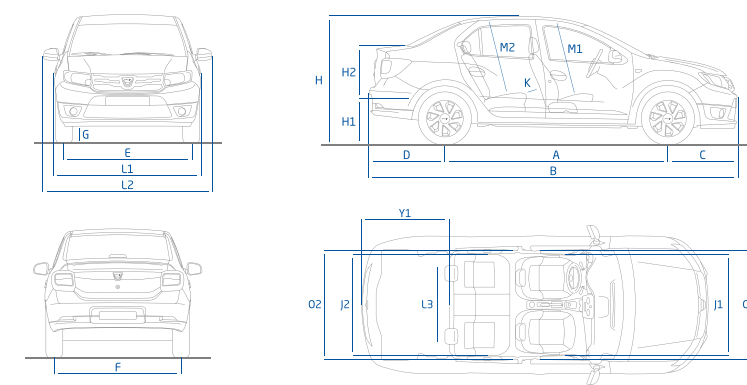

Motorok

A Dacia Logan a már bevált és takarékos Renault 1,2 16 V 55 kW/75 LE, 1,5 dCi 66 kW/90 LE vagy az új 0,9 Tce 66 kW/90 LE típusú motorok hajtják. Vegyes fogyasztás: 3,9 - 7,7 l/100 km
CO₂ kibocsátás: 99 - 135 g/km



Csúcsteljesítményű Tce 90 benzinmotor

Az új Logan a Sanderrohoz és a Logan MCV-hez hasonlatosan a vadonatúj Tce 90 (turbófeltöltésű 3 hengeres benzin) motorral van felszerelve. Ez a korszerű motor típus egyesíti a Renault termékcsaládon belüli motorfejlesztés gazdag tapasztalatait, és kimagaslik páratlan gazdaságosságával, dinamikájával és teljesítőképességével.

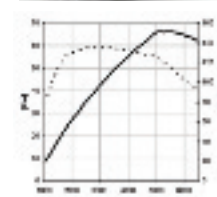

----- Teljesítmény
----- Forgatónyomaték

Csomagtér űrtartalma (liter)

| | |
|--|-------------|
| 5 üléses elrendezés | 573 |
| 2 üléses elrendezés (lehajtott hátsó ülésekkel) | 1 518 |
| MÉRETEK (mm) | |
| A Tengelytáv | 2 634 |
| B Teljes hossz | 4 492 |
| C Első túlnyúlás | 813 |
| D Hátsó túlnyúlás | 1 046 |
| E Nyomtáv elöl | 1 493 |
| F Nyomtáv hátul | 1 476 |
| G Terhelt gépkocsi magassága | 153 |
| H Nem terhelt gépkocsi magassága tetőrudak nélkül/tetőrudakkal | 1 519/1 550 |
| H1 Csomagtér külsőmagassága | 589 |
| H2 Csomagtér nyílás magassága | 784 |
| L1 Szélesség külső visszapillantók nélkül | 1 733 |
| L2 Szélesség külső visszapillantókkal | 1 994 |
| L3 Futófelületek közti nyitott távolság | 997 |
| J1 Első váll szélesség | 1 387 |
| J2 Hátsó váll szélesség | 1 389 |
| K Hátsó lábter | 177 |
| M1 Elülső ülések 14°-os tető alatti magassága | 900 |
| M2 Hátsó ülések 14°-os tető alatti magassága | 886 |
| O1 Első könyök szélesség | 1 415 |
| O2 Hátsó könyök szélesség | 1 432 |
| Y1 Hátsó ülésekhez viszonyított hasznos padlóhossz | 1 054 |
| Csomagtér fedél alatti magassága | 481 |

Tartozékok

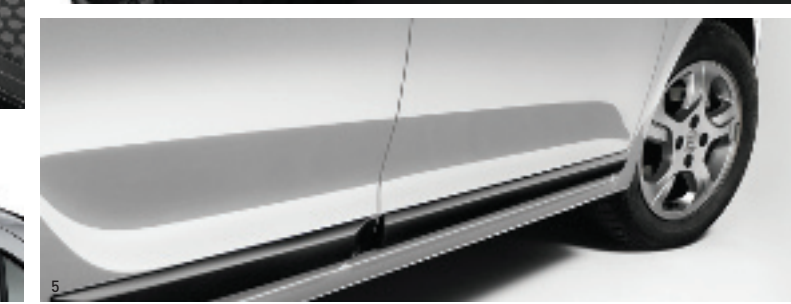

1. VONÓHOROG

Teherbíró és tartós.

2. GUMISZŐNYEGEK

4 db gumiszőnyeg tökéletesen simul a gépkocsi padlójához, megóvja az utasteret a nedvességtől és a szennyeződésektől.

3. KERESZTIRÁNYÚ TETŐRUDAK

Könnyen felszerelhetők, egyéb tartozékokkal is kiegészíthetők (pl. síléctartó, tetőbox vagy kerékpártartó).

4. SÁRFOGÓK

Védik a karosszériát a felverődő kavicsoktól és sártól.

5. AJTÓVÉDŐ BURKOLATOK

Védik az ajtók fényezését.

A Dacia Logan gépkocsi gyári tartozékainak teljes kínálatát megtalálhatja a Dacia márkakereskedésében.

